

ПАСПОРТ ИЗДЕЛИЯ

Шатер Митек «Пикник-Люкс» 6х3

СДЕЛАНО В РОССИИ



Наш адрес: г. Москва, ул. Молодогвардейская, д. 57
телефон 8 (495) 778 - 41 - 17

www.palatka-msk.ru

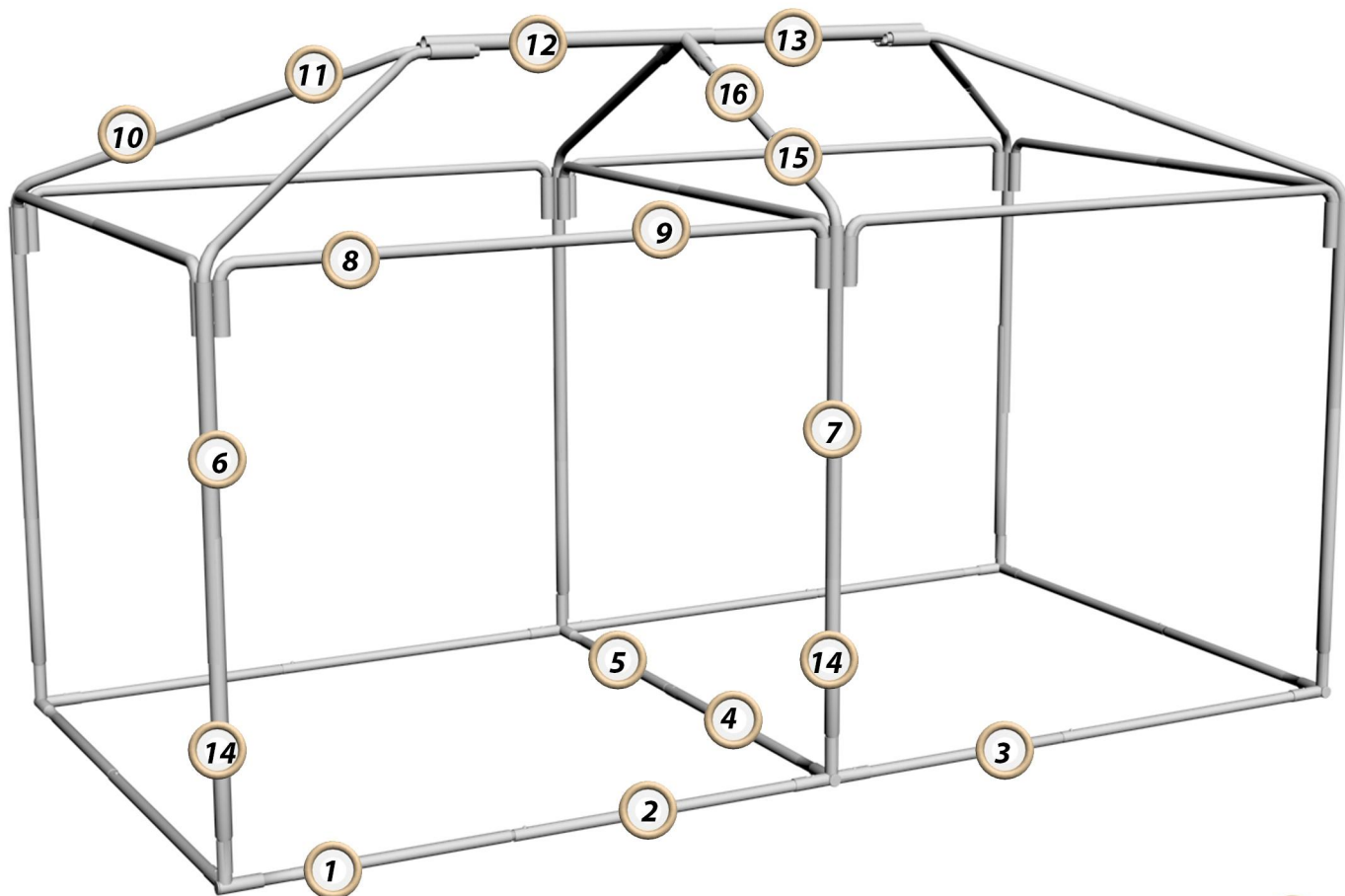

деталь основания
с тройником 90 градусов



деталь основания
прямая без пальца



деталь основания
прямая с пальцем

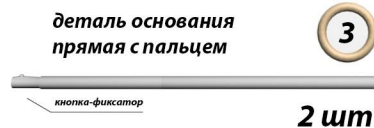

деталь основания с пальцем,
с T-образным тройником

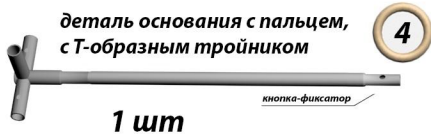

деталь основания без пальца
с T-образным тройником

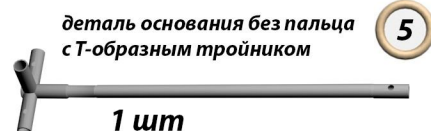

стойка верхняя, угловая с 2-мя
приваренными стаканами

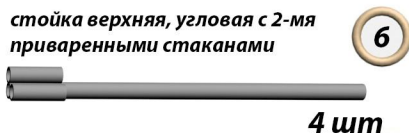

стойка верхняя, центральная
с 3-мя приваренными стаканами

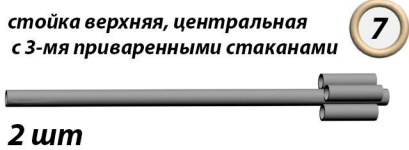

верхняя обвязка без пальца
угол 90 градусов

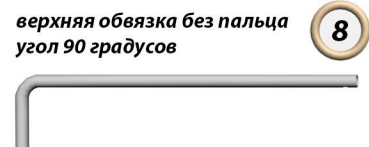

верхняя обвязка с пальцем
угол 90 градусов

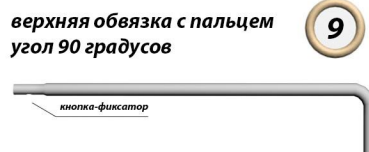

нижняя диагональ
угол 45 гр.

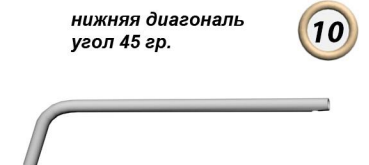

верхняя диагональ (с
пальцем) угол 65 гр.

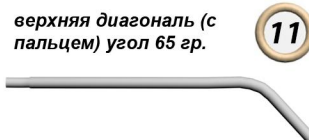

конёк 1

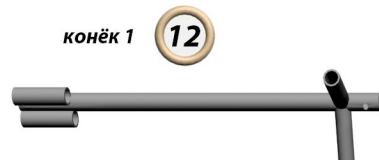

конёк 2

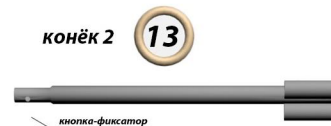

стойка нижняя, деталь
93,5 см, с двумя пальцами

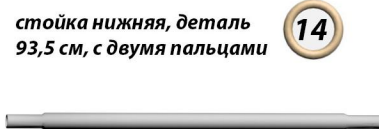

диагональ центральная



удлиннитель центральной
диагонали 92 см

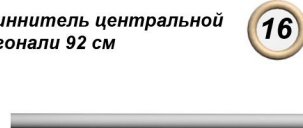

1 Соберите нижнее основание согласно рис 4.



рис 1



рис 2



рис 3



рис 4

2 Рядом с собранным основанием соберите верхнюю обвязку, зафиксировав ее в верхние стойки, как показано на рисунке 5, 6

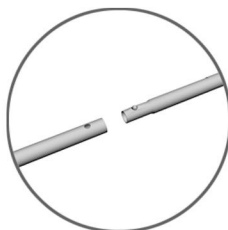

рис 5

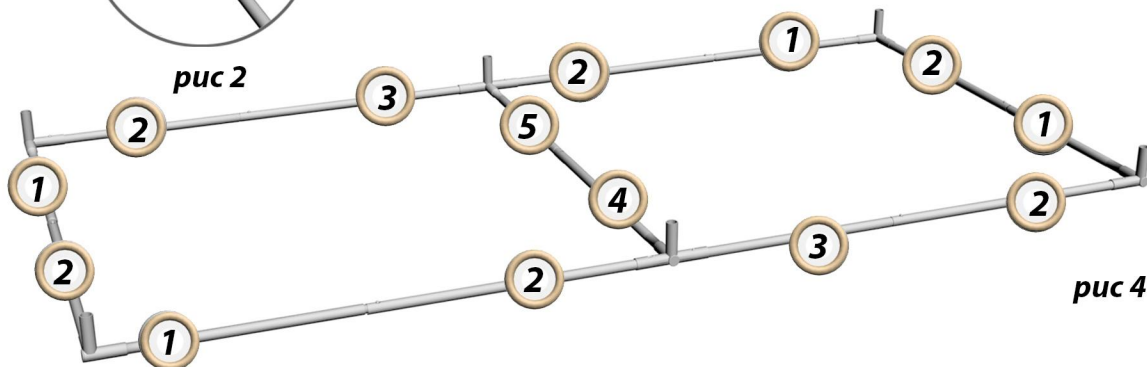

рис 6



рис 1

3 Установите в угловые стойки поз. 10 (рис 8), а в деталь поз. 10 установите поз. 11, как показано на общем виде (рис. 9)



рис 8

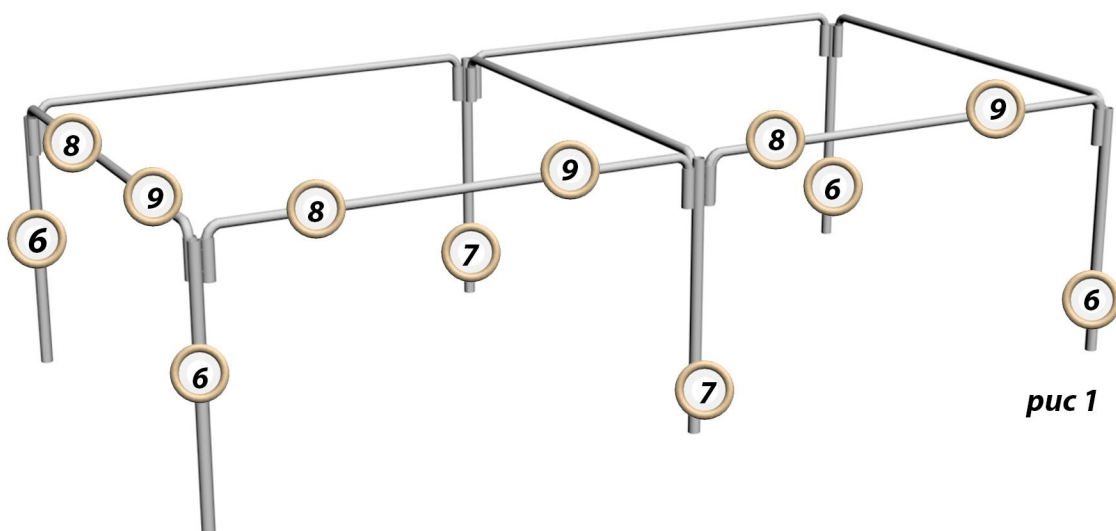

рис 1



рис 9

4

Соберите конёк (поз. 12, поз. 13),
На короткие стороны поз. 11 установите центральный конёк, как
показано на рис. 10
и рис. 11

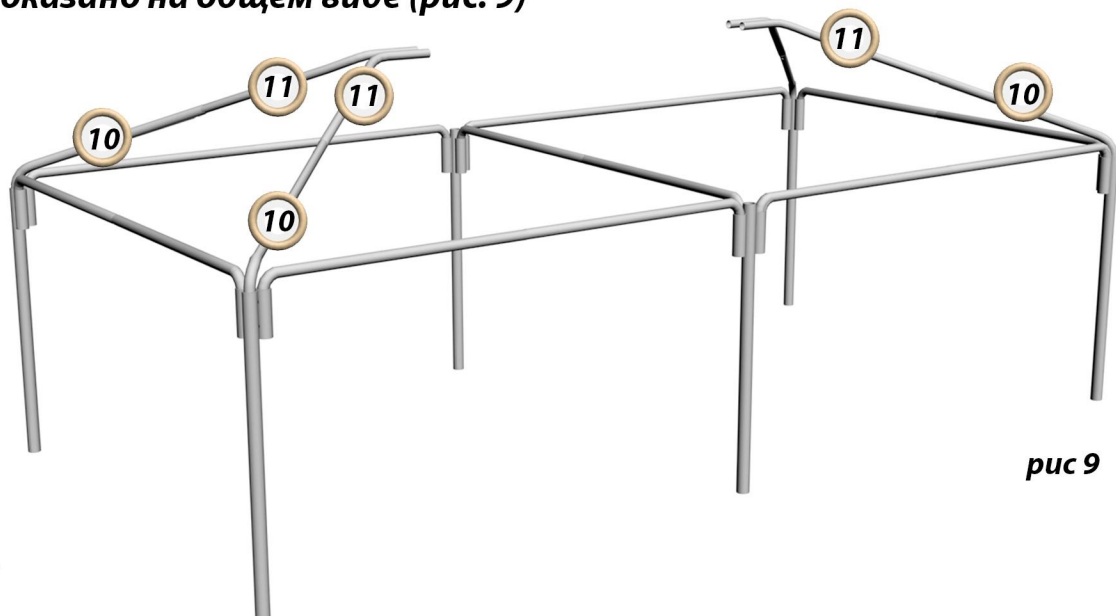

рис. 10



рис. 11

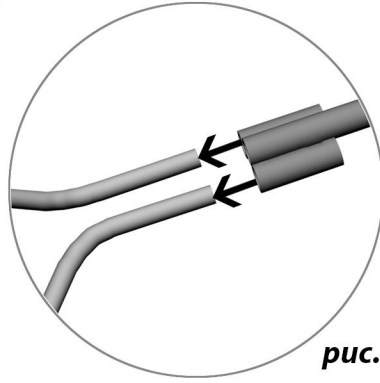

рис. 12

4

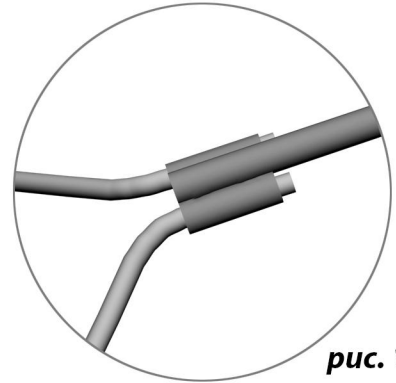
Поднимите одну сторону каркаса на три нижних стойки (поз. 14)

Внимание! Во избежание поломки каркаса, рекомендуем поднимать каркас на все три стойки одновременно

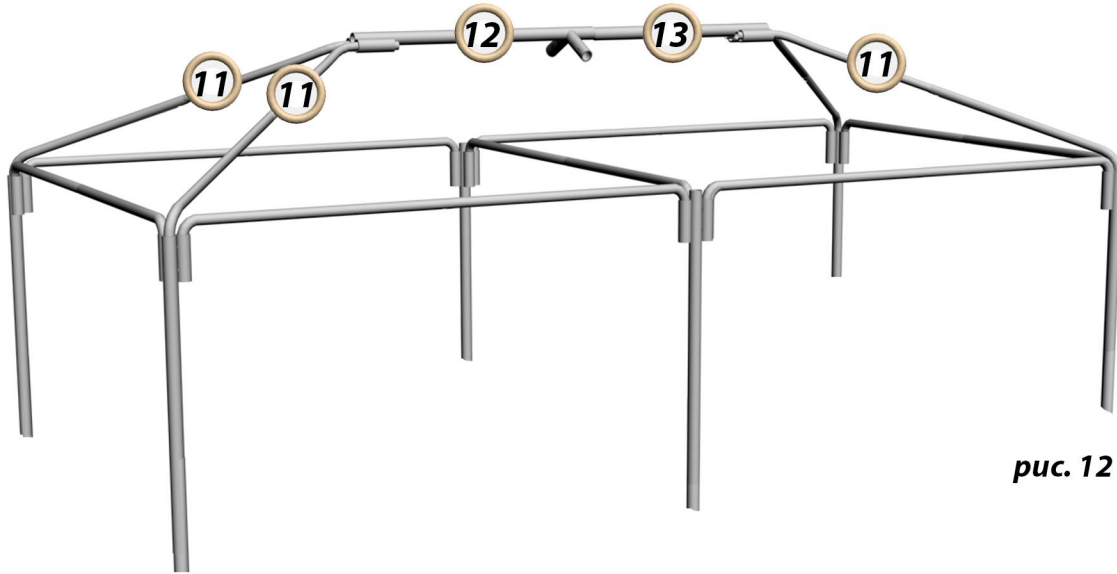

рис. 13

5

Поднимите каркас на оставшихся три нижних стойки (поз. 14)

! **Внимание!** Во избежание поломки каркаса, рекомендуем поднимать каркас на все три стойки одновременно



рис. 14

6

Соедините основание и верхнюю часть каркаса, установив свободный торец поз. 14 в вертикальный стакан поз. 1, как показано на рис. 15 и рис. 16



рис. 15

! **Желательно также поднимать одну сторону одновременно**



рис. 16

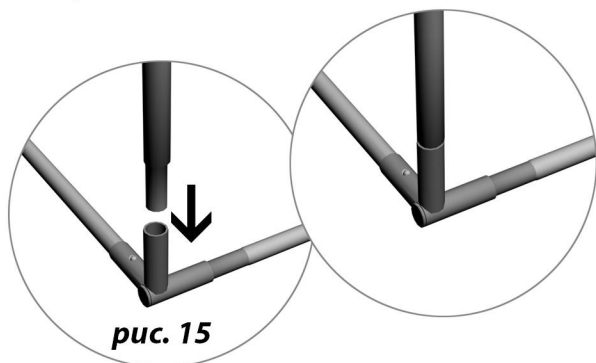

рис. 17

7

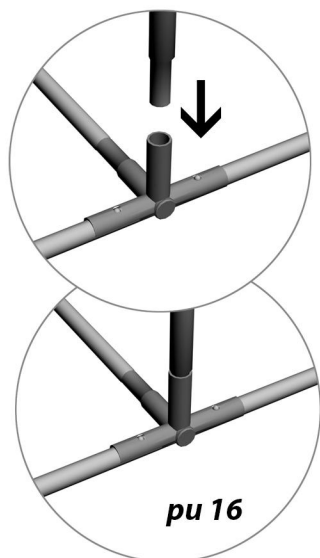
Закончите сборку, соединив поз.15 и поз.16, затем вставьте поз.16 в стакан поз.12 (рис 18), а затем вставьте короткую сторону поз.15 в центральную стойку поз.7 (рис.19)

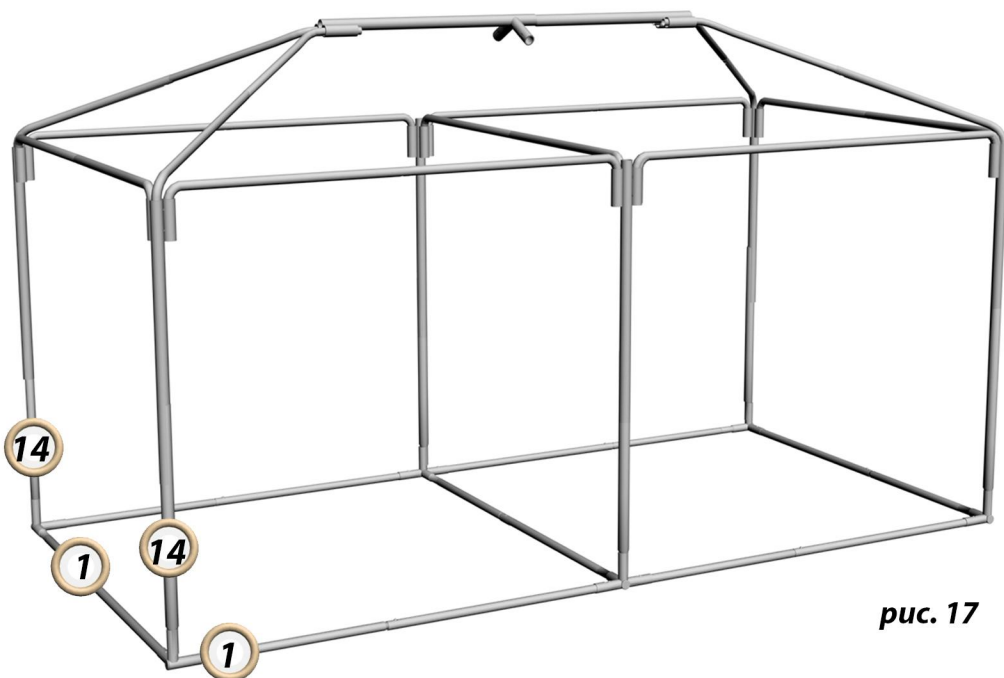